



# Ta hand om ditt ledningsnät!

Det här behöver du veta om  
VATTEN och AVLOPP





*Foto: Aquademica AB. Omslagsfoto: Beautiful Sweden*

De syns inte! Men de märks när det blir problem med stopp i avloppet, vattenläckor eller källaröversvämning. Därför är det lätt att glömma bort vatten- och avloppsledningarna som är nergrävda på tomten. Som fastighetsägare är du dock ansvarig för att de fungerar som de ska.

Här får du information om hur du sköter och underhåller ditt ledningsnät. Du får också veta vad du kan göra för att skydda och klimatsäkra din fastighet. Åtgärder i rätt tid och på rätt sätt ökar värdet på fastigheten och har stor betydelse i försäkringsärenden.

**Tänk på att praxis kan variera mellan olika kommuner.  
Kontakta alltid din kommun för att få rätt information.**



Broschyren är tillgänglighetsanpassad. Den innehåller flera tekniska illustrationer. De läses inte upp eftersom samma information återfinns i den löpande texten.

## Innehåll

Olika ansvarsområden .....	4
Underhåll är bästa skyddet för din fastighet.....	6
När vatten rinner ut från läckande vatteninstallationer .....	10
När vatten tränger in i huset via avloppet.....	12
När vatten tränger in genom källarvägg eller källargolv.....	17
När vatten tränger in genom källarfönster, garageport eller spygatter .....	20
Om du drabbas av översvämning!.....	22
Klimatsäkra din fastighet.....	24
Bara fördelar med hållbar dagvattenhantering .....	26
Checklista för VA-underhåll.....	29
Mer information .....	30

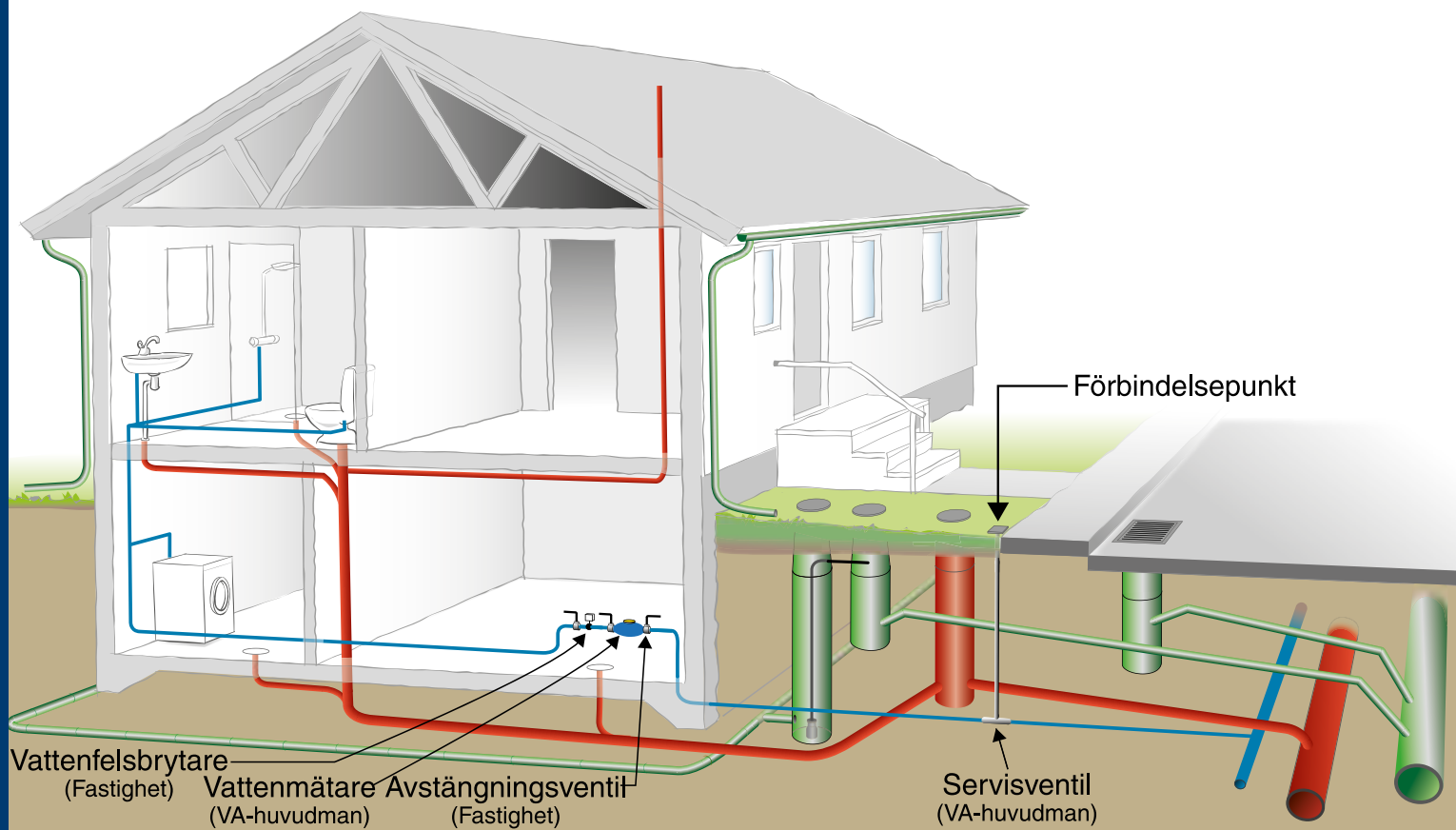

*Förbindelsepunkten är den punkt där kommunens ansvar för ledningsnätet upphör och ditt börjar. Ledningarna illustreras med olika färger. Dricksvattenledningarna är blå, spillvattenledningarna är röda, dag- och dränvattenledningar är gröna. Illustration: Hans Sandqvist*

## Olika ansvarsområden

Det är kommunen som beslutar om vilket område som ska ha kommunalt vatten och avlopp. Det kallas verksamhetsområde. Inom verksamhetsområdet utser kommunen en VA-huvudman som ska ansvara för dricksvattenförsörjning och avloppshantering. VA-huvudmannen kan exempelvis vara kommunen själv eller ett kommunalt bolag, men kan alltid kontaktas via din kommun. Vänd dig till kommunen för vägledning om din fastighet inte ligger inom verksamhetsområdet.

**VA-huvudmannen** bygger och äger den allmänna (kommunala) VA-anläggningen. Den består bland annat av vatten- och avloppsreningsverk, huvudledningar och servisledningar fram till de förbindelsepunkter som huvudmannen har bestämt för varje fastighet. VA-huvudmannen äger också fastighetens vattenmätare.

**Förbindelsepunkten** utgör den juridiska gränsen mellan fastighetsägarens och VA-huvudmannens ansvarsområden. Den brukar ligga en halvmeter utanför tomtgränsen. I förbindelsepunkten för dricksvatten finns en servisventil. I avloppens förbindelsepunkter finns det servisbrunnar. Servisventiler och servisbrunnar tillhör den allmänna VA-anläggningen.

**Fastighetsägaren** äger, ansvarar för och underhåller sina vatten- och avloppsledningar (servisledningar) och andra VA-installationer som finns mellan förbindelsepunkten och byggnaderna. Fastighetsägaren är också skyldig att skydda vattenmätaren mot kyla och skador, och se till att den är placerad enligt VA-huvudmannens anvisningar. ●

## **FAKTA**

### **Fastighet är inte lika med hus**

En fastighet är till skillnad från vad många tror ingen byggnad utan en avgränsad del mark. I fastigheten ingår dels till exempel byggnad och ledning ovan eller under mark, dels byggnadstillbehör som fast inredning i huset som exempelvis spis och badkar.





*Foto: Thomas Henrikson*

# Underhåll är bästa skyddet för din fastighet

Vatten- och avloppsledningarna på din tomt kallas servisledning- ar eller bara serviser. Eftersom du är ansvarig för att de fungerar behöver du veta hur din VA-anläggning fungerar, var servisledning- arna går och hur de är kopplade.

Kommunens VA-ledningar fram till fastigheten finns dokumen- terade i kommunens VA-databas. Ledningarna på tomten och i byggnaden måste du som fastighetsägare se till att dokumentera. Saknar du ritningar kan du till exempel kolla med tidigare ägare, kommunens arkiv eller gör en ritning när avloppsservisen inspekt- eras med kamera.

Du behöver se till att servisledningarna underhålls. För dricksvat- tenservisen innebär det att hålla koll på eventuella läckor. Avlopps- serviserna behöver spolas om de håller på att sättas igen. Det kan till exempel bero på att mycket fett spolats ner i avloppet eller att

sand och grus har kommit in i ledningarna. Trädrötter som har växt in genom rörskarvar kan också leda till stopp i avloppet. Ta bort de träd som står i närheten av avloppsledningarna och plantera inga nya där. Bygg heller inga murar, altaner eller hus över avloppsledningarna.

Det går att se skicket på spill- och dagvattensserviserna om de inspekteras med en liten kamera som förs in i servisledningarna. Vart tionde år bör de spolas och inspekteras genom till exempel filmning.

Blir det fel på någon av servisledningarna på din tomt är du skyldig att reparera den. Är det oklart om felet finns på din eller kommunens servisledning behöver det utredas. Kontakta VA-huvudmannen i din kommun för information och råd!

Så småningom behöver ledningarna bytas ut. Hur gamla ledningarna kan bli beror bland annat på vilket material de består av, hur de har lagts och vilken typ av jord de ligger i. Därför är det svårt att ge en generell rekommendation när de bör förnyas. Ta kontakt med din VA-huvudman innan arbetet påbörjas!

**Spola bara ner kiss, bajs och toapapper i toaletten!  
Annars kan det bli stopp i avloppet.**

## Skydda dig mot översvämningar

Att drabbas av översvämning innebär stort obehag och en mängd extra arbete. Den ekonomiska ersättningen du kan få ut från ditt försäkringsbolag eller kommunen uppväger sällan de olägenheter och skador du drabbas av. Att återställa en översvämningsskada i en fastighet kan ta upp till ett år med surrande byggfläktar och ombyggnad. Lägg till detta obehaglig bajs-lukt, självrisk på försäkringen och egendom med affektionsvärde som inte ersätts. Dessutom kan du kanske inte bo hemma under lång tid.

Det finns fyra typer av översvämningar som du behöver skydda dig mot:

- Vatten rinner ut från läckande vatteninstallationer.
- Vatten tränger in via avloppet.
- Vatten tränger in genom källarvägg eller källargolv.
- Vatten tränger in genom källarfönster, garageportar eller spygatter.

På följande sidor kan du läsa mer om vad som orsakar dessa problem och hur du kan skydda din fastighet mot dem. Genom att klimatsäkra din trädgård slår du två flugor i en smäll. Det är både bra för miljön och du får en vackrare trädgård. Det går aldrig att skydda sig helt mot källaröversvämningar så du får också veta vad du bör göra om du ändå drabbas av översvämning. ●

### FAKTA

Avloppsvatten är ett samlingsnamn för:

- **Spillvatten** som är förorenat vatten från toaletter, badrum och kök.
- **Dagvatten** som är regnvatten och smältvatten som rinner av från till exempel vägar, parkeringsplatser och tak. Det sköljer med sig föroreningar och kan orsaka översvämningar.
- **Dräneringsvatten** som är vatten från husgrunder som avleds genom dränering.



## **FAKTA**

### **Se över dina försäkringar**

Klimatförändringarna kommer pågå i flera hundra år och klimat-anpassning blir allt viktigare. Som fastighetsägare behöver du därför skydda din fastighet när skyfallen blir flera, kommer oftare och är mer intensiva.

Det finns idag försäkring för översvämningsskador i alla hem-, villa- och fritidshusförsäkringar. Försäkringen gäller för plötsliga och oförutsedda händelser som uppstår genom att vatten tränger in i fastigheten via dörrar, fönster, ventiler och VA-system. Däremot ersätts inte översvämningsskador som sker via läckande tak, väggar och golv. De beror på dåligt underhåll, byggslarv eller skada. Som fastighetsägare bör du se över vilka risker du har och försöka förebygga dessa.

De flesta villahemförsäkringar omfattar skador på ledningar mellan hus och förbindelsepunkt. Det måste röra sig om en skada som orsakar utströmning av vatten. Orsaker som slitage, rost, naturliga sättningar i mark medför begränsad ersättning eller ingen ersättning alls. Kontakta ditt försäkringsbolag för att få veta vad din försäkring omfattar!

Byggförsäkring är inte längre obligatorisk, men erbjuds på försäkringsmarknaden. Varken den, nybyggnadsförsäkring eller dolda felförsäkring omfattar skador på ledningar mellan hus och förbindelsepunkten. Sedan finns det förstås ansvarsförsäkring hos entreprenören som utfört ett arbete som kan komma att aktualiseras om denne har gjort något fel. Innan du skriver kontrakt kolla alltid vilken försäkring din entreprenör har!



Skydda dig mot vattenläckor genom att installera en vattenfelsbrytare som stänger av vattnet om det börjar läcka.

Foto: Kristoffer Davidsson

# När vatten rinner ut från läckande vatteninstallationer

Dricksvattnet levereras under mycket högt tryck för att kunna nå alla abonnenter. Går vattenledningen sönder kan stora mängder vatten därför spruta ut. Om vattenledningen i marken är trasig kan det visa sig genom att marken blir blöt eller att den sjunker ihop. Det kan även höras ett "brus" vid vattenmätaren inne i huset.

Läckor inne i huset kan du kontrollera genom att läsa av vattenmätaren när inget vatten tappas från någon kran. Om mätarhjulet eller siffrorna i den digitala displayen ändå rör sig är det ett tecken på en läcka. Läckan behöver inte vara ett trasigt rör. Det kan vara en droppande kran eller en läckande toalett.

Vattenmätaren ska vara lätt att komma åt för avläsning och byte. Du ansvarar för att skydda den mot kyla och skador. Fryser den sönder är det alltid du som får betala för den.

### **Undvik återströmning**

För att undvika återströmning – det vill säga att dricksvattnet rinner i fel riktning – ska ett återströmningskydd installeras direkt efter vattenmätaren. Ibland är skyddet integrerat i vattenmätaren.

Under felaktiga tryckförhållanden kan vattnet strömma åt fel håll, tillbaka till kommunens ledningar. Ett exempel är om ledningen i gatan går av och blir trycklös samtidigt som du håller på att fylla en pool via en vattenslang nedstoppad i poolen. Då finns det risk för att vattnet från poolen suges tillbaka in i slangen och ut i det kommunala vattenledningsnätet och förorenar dricksvattnet för ett stort antal abonnenter.

### **Skydda dig mot vattenläckor genom att:**

- Montera en vattenfelsbrytare direkt efter vattenmätaren/ återströmningskyddet. Den stänger av vattnet om det börjar läcka. Se till att vattenfelsbrytaren är provad och godkänd.
- Byt ut äldre vatteninstallationer som vatten-, värme- och spillvattenledningar eller disk- och tvättmaskiner som är i dåligt skick.
- VVS-installationer i fastigheten ska utföras enligt branschregler Säker Vatteninstallation.
- Stäng ventilerna vid disk- och tvättmaskiner när maskinerna inte används.
- Stäng av vattentillförseln genom att stänga en ventil vid vattenmätaren om huset lämnas tomt en längre tid. ●



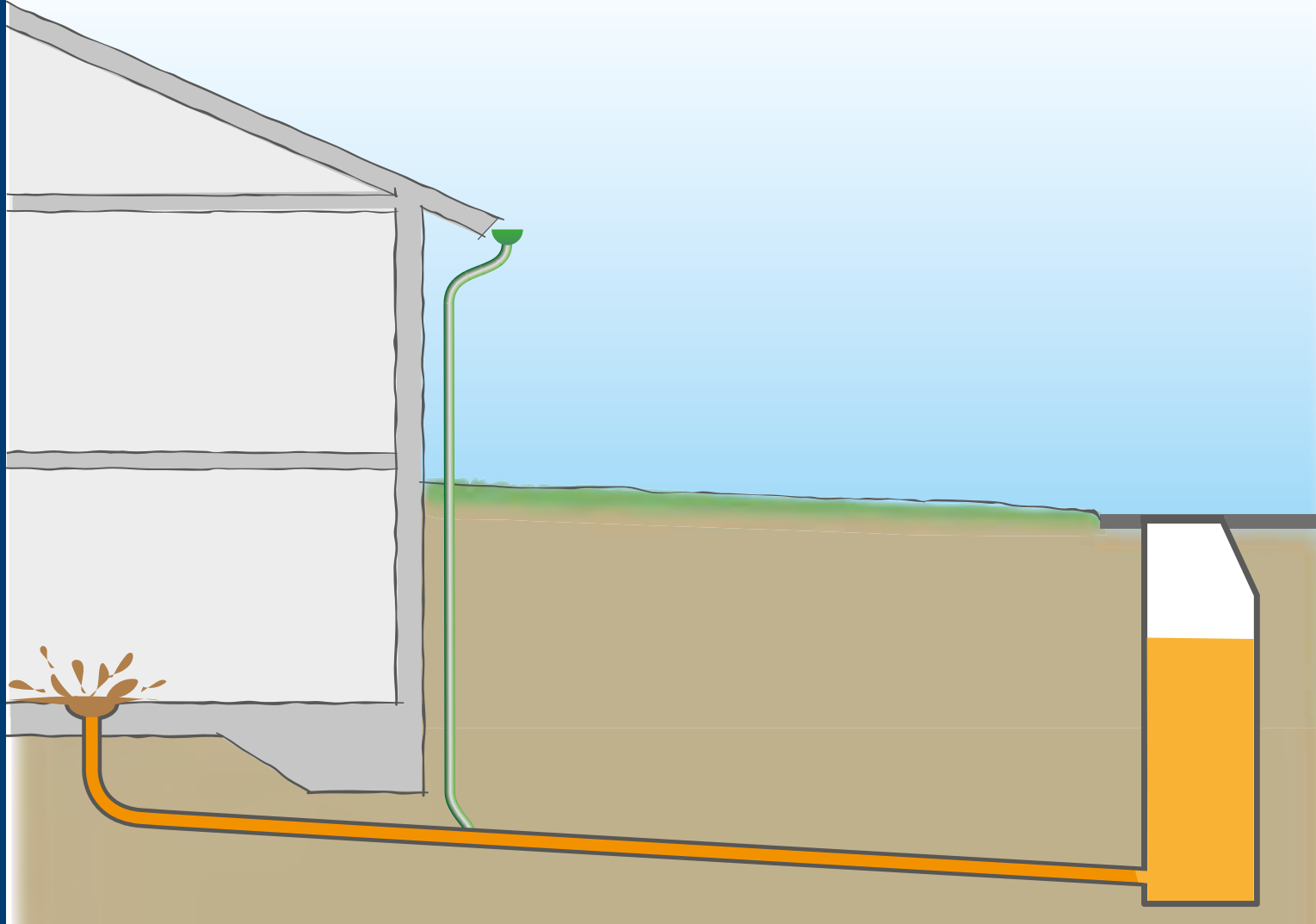

*Källaröversvämning i ett hus som är anslutet till ett kombinerat avloppssystem.*

*Illustration: Hans Sandqvist*

## När vatten tränger in i huset via avloppet

Kommunens allmänna dagvattennät är dimensionerat för att klara normala regn. Det är i praktiken omöjligt att bygga så stora rör att de kan ta hand om vattenmängderna från ett skyfall. Vid skyfall eller extrem snösmältning kan därför kommunens ledningsnät bli överbelastat. Risken är då stor att vatten tränger in i källaren via till exempel golvbrunnar eller toaletter.

Det drabbar främst fastigheter som är anslutna till ett kombinerat avloppssystem, det vill säga när spillvatten och dagvatten avleds i samma ledning. Din kommun kan berätta vilken typ av avloppssystem som finns i gatan!

Att se om och underhålla din fastighet är därför särskilt viktigt om du bor i ett område med kombinerat avloppssystem. Gör du det kan du minska risken för källaröversvämningar genom att:

- Koppla ledningarna på rätt sätt, separera spill- och dagvatten.
- Sätt backventil på avloppsledningarna.
- Pumpa bort spillvattnet.

### **Koppla ledningarna på rätt sätt**

Både kommunen och du själv har ansvar för att förhindra att det blir källaröversvämningar. Kommunens ledningar ska vara rätt dimensionerade så att de inte blir överbelastade vid normala regn, och ledningsnätet ska vara väl underhållet. Detsamma gäller servisledningarna på din tomt.

Du är också ansvarig för att dina servisledningar är rätt kopplade. Dagvatten får inte ledas in i spillvattenservisen. Felkoppling innebär att du är medskyldig till eventuella översvämningar, även hos nedströms liggande grannar.

I vissa fall kan källaren bli översvämmad även om det inte regnar. Det beror då på att det är stopp i avloppssystemet. Stoppet kan antingen finnas i din servisledning på tomten eller på kommunens ledningar ute i gatan. Det kan orsakas av att ledningen är skadad, till exempel på grund av sättningar, att något större föremål fastnat i ledningen eller att trädrötter växt in i ledningen. Kontakta VA-huvudmannen så att det kan utredas!

### **Sätt backventil på spillvattenledningen**

En backventil skyddar huset mot att vatten från gatuledningen tränger in i källaren genom till exempel golvbrunnar och andra avloppsenheter. Tänk på att de avloppsenheter som finns uppströms backventilen är blockerade när den är stängd. Används de kan det bli översvämning eftersom vattnet inte kan ledas bort. Inga dag- eller dränvattenledningar ska vara kopplade uppströms backventilen. Annars finns det risk för att dagvatten från tomten översvämmar källaren.

Backventilen kan monteras under källargolvet eller i en särskild brunn utanför huset. Den fungerar automatiskt och kan oftast även stängas för hand.

En backventil kräver regelbunden tillsyn. Följ tillverkarens skötselinstruktioner. Tänk på att en dåligt skött backventil i värsta fall inte ger något översvämningsskydd.

Det finns ett flertal olika typer och tillverkare av backventiler på marknaden. Prata därför med ditt VVS-företag innan du väljer tillverkare av backventiler.

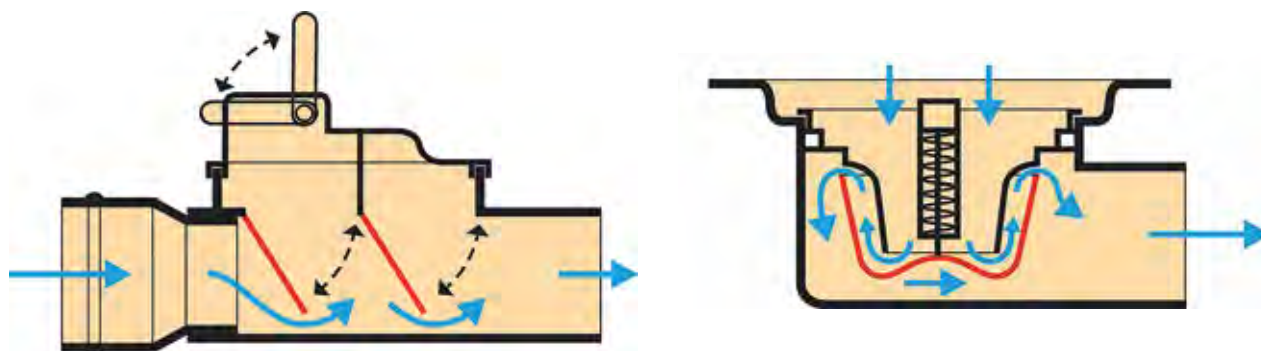

Illustrationen till vänster visar en backventil med en eller två ventilklafter. Den till höger är en skiss av en självstängande golvbrunn. Illustration: Hans Sandqvist

## BACKVENTILER

### Fördelar:

- Den ger ett gott skydd mot bakåtströmmande vatten till exempel vid ett skyfall.
- Den kan vid behov hållas stängd, till exempel om ni är borta en längre tid.

### Nackdelar:

- Om den inte underhålls finns det risk för att föroreningar hindrar klaffen i backventilen från att stängas helt.
- Avloppsenheter uppströms backventilen är blockerade när det är stängt. Därför ska backventil med pumpfunktion användas i bostadshus.



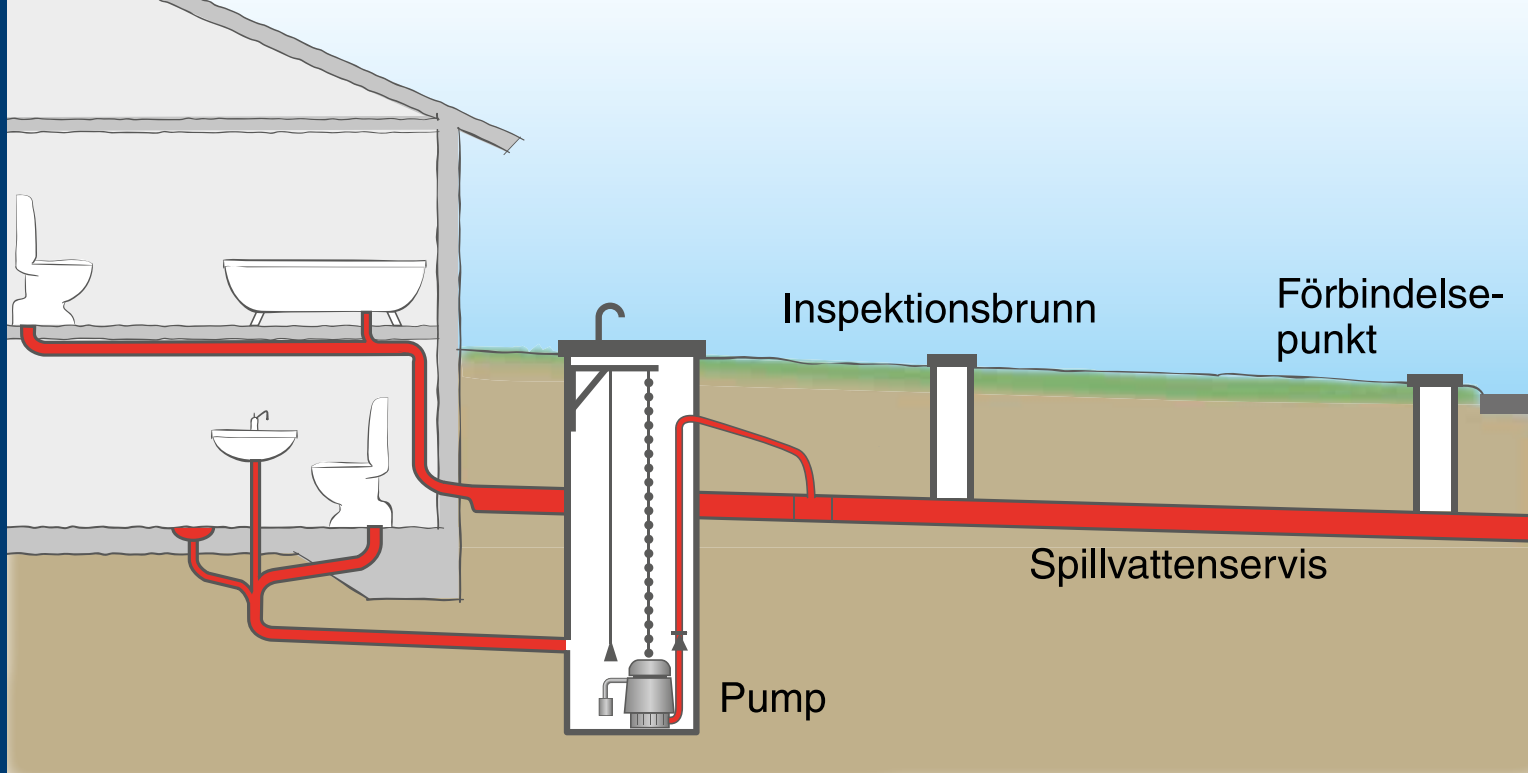

Illustrationen visar en spillvattenpump.

Illustration: Hans Sandqvist

### **Pumpa bort spillvattnet**

Är du kopplad till ett kombinerat avloppssystem skyddar du dig bäst mot källaröversvämningar genom att pumpa bort spillvattnet. I områden med kombinerat avloppssystem kan särskilda regler för pumpning av spillvatten gälla.

Spillvattnet pumpas upp till marknivå och får sedan rinna ut i det allmänna spillvattennätet med självfall. Pumpen kräver regelbundet underhåll och ska ha ett larm som utlöses vid driftstörningar samt vara försedd med backventil. Det kan även bli aktuellt med pumpning om man sänker nivån på källargolvet.

### **SPILLVATTENPUMP**

#### **Fördelar:**

- Pumpning är den säkraste lösningen för att undvika källaröversvämning.

#### **Nackdelar:**

- En anläggning för pumpning kräver regelbunden tillsyn.
- Vid strömavbrott leds avloppsvatten från källarplanet inte bort. ●

## **FAKTA**

Det finns olika avloppssystem. **Duplikatsystem** är det vanligaste. I det leds spill- och dagvatten bort i olika ledningar. I ett **kombinerat system** leds spill- och dagvatten bort i samma ledning. Detta är en äldre typ av system som kan finnas kvar på vissa ställen, ofta centralt i städerna. Ett kombinerat system ökar risken för översvämningar vid skyfall. Kontakta kommunen för att få veta vilket avloppssystem din fastighet har!

## **FAKTA**

Ibland används begreppet bakvattenskydd när det gäller skyddsåtgärder mot källaröversvämning. Det är ett övergripande begrepp som beskriver olika skydd mot att vatten strömmar bakåt i avloppssystemet på grund av bakåttryck. Det kan handla om allt från enkla backventiler till avancerade pumpsystem.

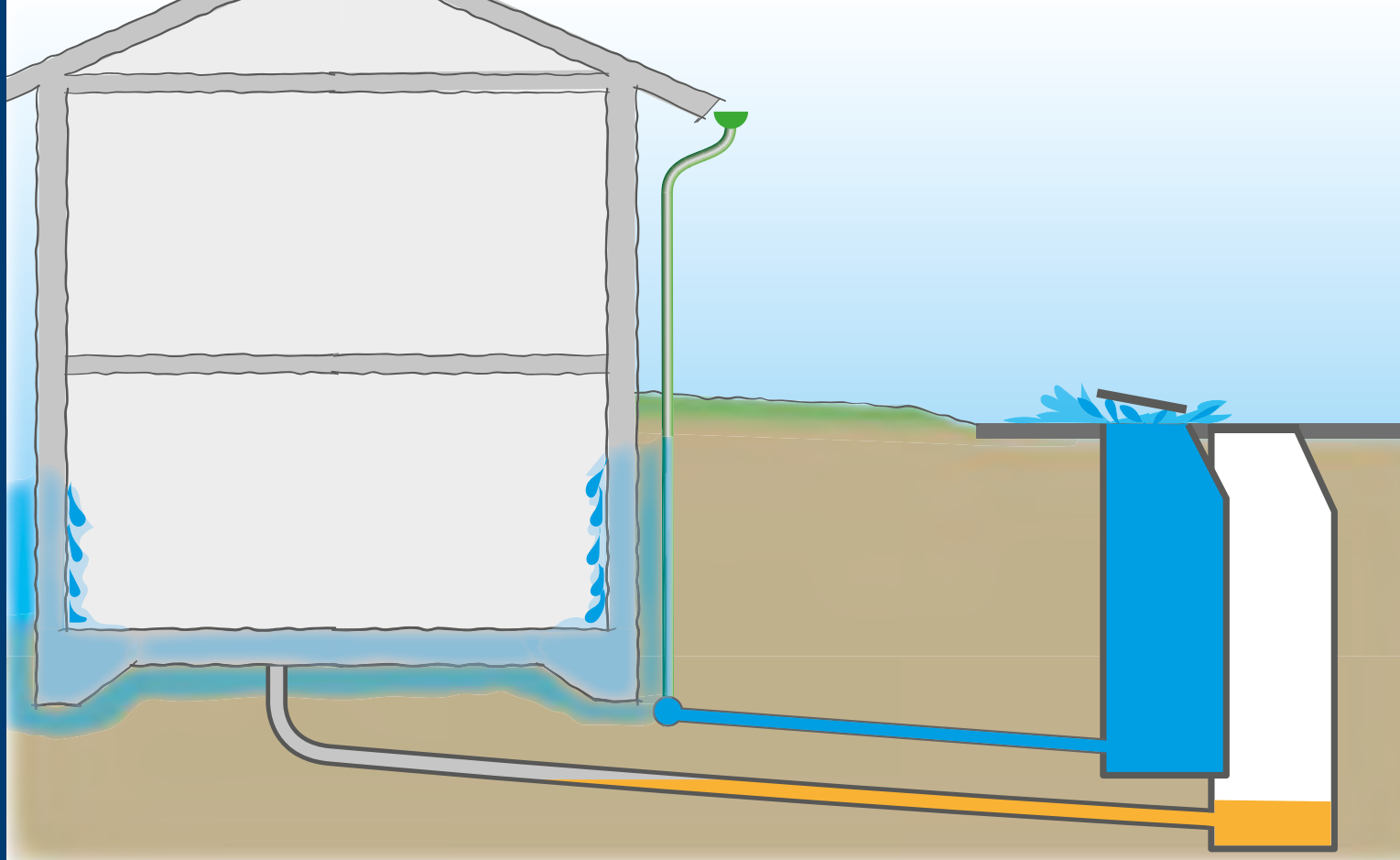

*Källaröversvämning via husets grundmur.*

*Illustration: Hans Sandqvist*

## När vatten tränger in genom källarvägg eller källargolv

Om husets dräneringsledning är direkt ansluten till dagvattenledningen i gatan kan vatten vid kraftiga regn tränga upp i fastighetens dräneringssystem och orsaka fuktskador. Är dessutom husets stuprör felaktigt kopplade till dräneringsledningen kan detta ytterligare påskynda och förstärka risken för skador.

Tidigare har kommunerna ofta tillåtit att dräneringsvatten ansluts till spillvattenledningen, men numera ska det alltid kopplas till dagvattenledningen vid nybyggnad. Detta krav kan även gälla i befintliga områden. Finns det ingen dagvattenservis måste du ta hand om dräneringsvattnet på tomten genom att till exempel infiltrera det i en stenkista eller ett magasin. Kontakta VA-huvudmannen i din kommun för att få reda på vilka regler som gäller!



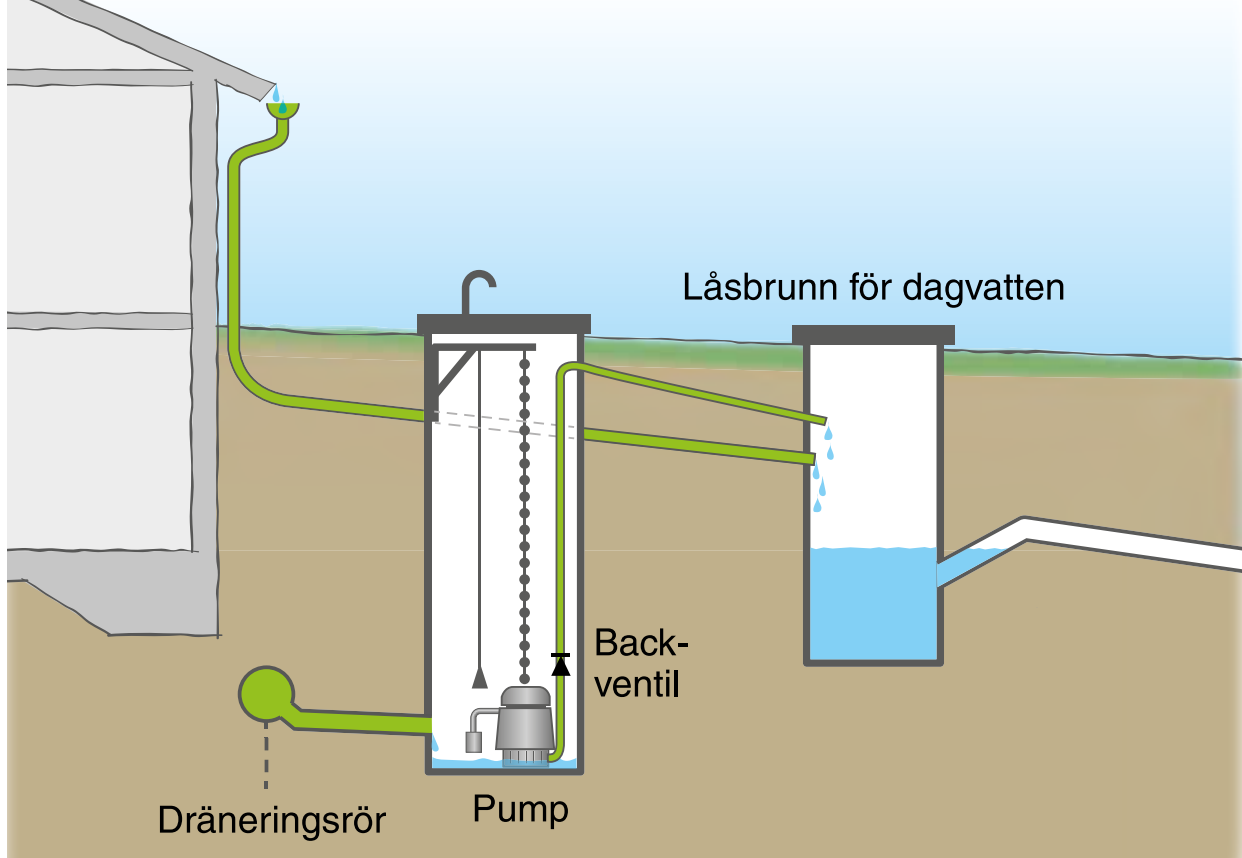

Illustrationen föreställer en dräneringspump.

Illustration: Hans Sandqvist

Skydda dina källarväggar och -golv genom att:

- Fuktskydda huset.
- Pumpa bort dräneringsvatten.
- Håll dräneringen i gott skick.

### Fuktskydda huset

Se till att marken lutar bort från huset där det är möjligt. Det är viktigt att källarens väggar och golv är tillräckligt täta för att klara tillfälliga uppdamningar i systemet. Annars finns det risk för att vatten tränger in genom källarvägg eller källargolv. Villahem- och fastighetsförsäkringar ersätter inte skador som uppkommer till följd av att vatten tränger in via dåligt isolerade väggar eller tak.

### Pumpa bort dräneringsvattnet

Det säkraste sättet att förhindra att dagvatten tränger upp i dräneringsledningarna runt huset är att pumpa dräneringsvattnet. På så vis försvinner risken för fuktskador i byggnadens grundkonstruktion som orsakas av uppdamt dagvatten.

Vid pumpningen lyfts vattnet upp till marknivå och får rinna med självfall till kommunens dagvattenledning. För att ytterligare skydda dig mot översvämning kan du med fördel förse pumpen med larm som aktiveras om driften störs.

### **Håll dräneringen i gott skick**

Att vatten tränger in genom källargolv och källarväggar kan bero på att fastighetens dräneringssystem inte klarar av att leda bort grund- och dräneringsvatten tillräckligt snabbt. Förutom att stuprören är kopplade till dräneringen kan det bero på att tillströmningen av grundvatten från omgivande markområden är stor eller att dräneringssystemet inte fungerar som det ska.

Exempelvis kan dräneringsrören vara skadade eller luta åt fel håll, vara igensatta av till exempel trädrötter eller sand eller så är anslutningsbrunnen till dagvattensystemet helt eller delvis fylld med slam. Ett dräneringssystem försämras med tiden. Det är inte ovanligt att det måste förnyas efter 20 till 30 år. När det är dags att lägga om dräneringen – se över säkerheten i systemet! ●

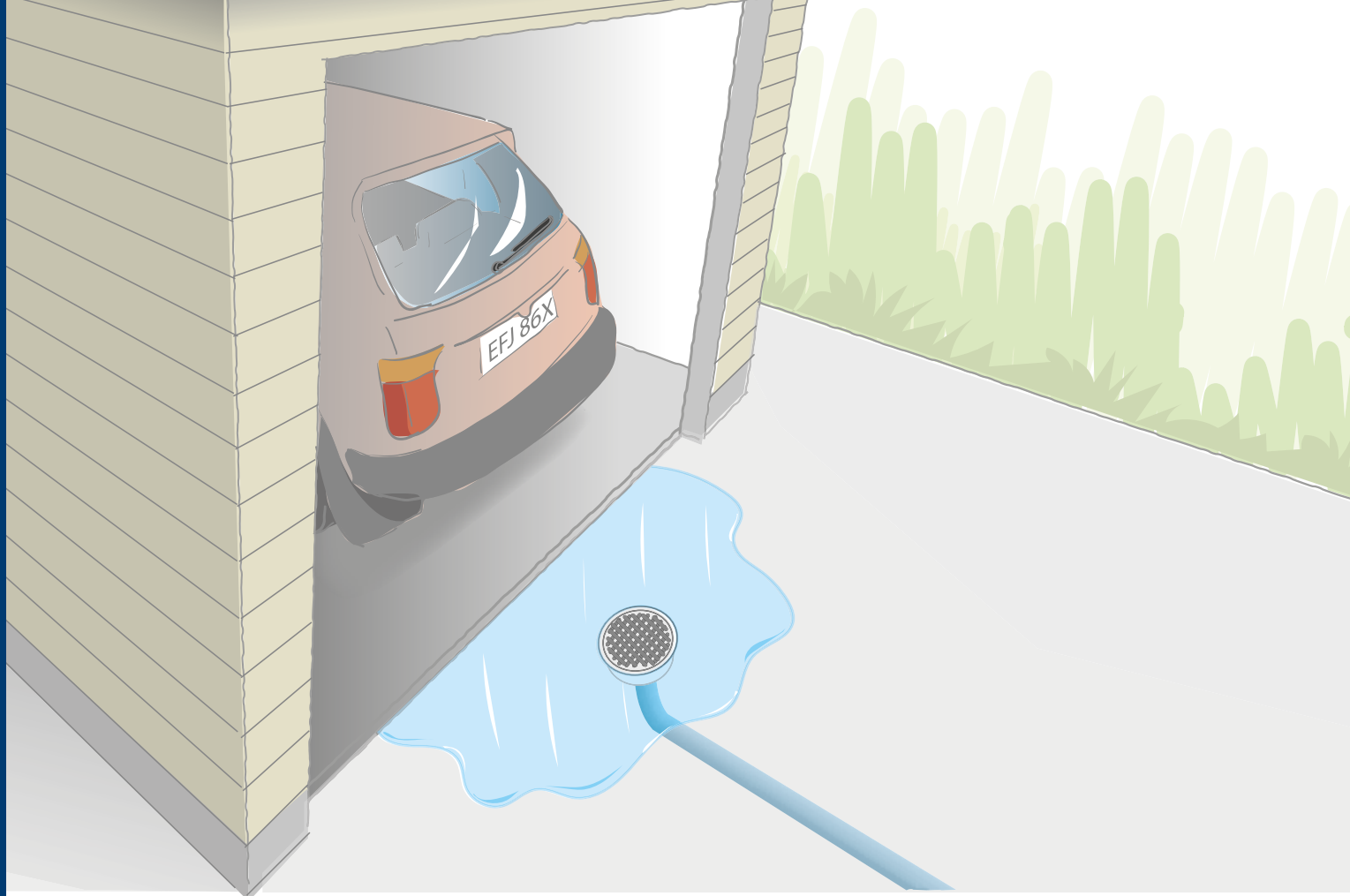

*Spygatter är de golvbrunnar utan vattenlås som kan finnas vid lågt liggande garage och källartrappor. De är en riskkonstruktion som bör byggas bort så att vatten inte kan rinna in mot garage och källardörrar.*

*Illustration: Hans Sandqvist*

## När vatten tränger in genom källarfönster, garageport eller spygatter

Vatten som rinner av på markytan kan ibland tränga in i en källare genom källarfönster, garagedörrar, källartrappor eller spygatter. För att undvika denna typ av översvämning bör man hindra vatten från omgivande markområden att rinna fram till huset. Spygatter är de golvbrunnar utan vattenlås som kan finnas vid lågt liggande garage och källartrappor. De är en riskkonstruktion som bör byggas bort för att hindra att vatten tränger in genom garage och källardörrar.



Skydda dig från vatten som tränger in i källarfönster, källartrappor, garageportar eller spygatter genom att:

- Se till att marken lutar bort från huset. En tumregel är att lutningen ska vara minst 15 cm räknat från husets yttervägg och tre meter ut.
- Koppla bort spygatter från dagvattenssystemet. Det kan göras genom att vattnet pumpas till markytan eller leds till en stenkista.
- Bygg vallar runt källartrappa, källarfönster med ljusschakt och garagedfart.
- Sätt tak över källartrappan. ●



Foto: skybrudssikringafbygninger.dk

# Om du drabbas av översvämning!

Undvik allt för påkostad inredning och förvara inte dyrbar utrustning och värdefulla inventarier i källaren. Ställ de saker som finns i källaren på ett hyllsystem så att de inte står direkt på golvet. Ha ett källargolv av fuktåligt material som till exempel klinker.

Kolla vad ditt försäkringsbolag har för rekommendationer för hur du bäst ska skydda dig!

## **Är olyckan framme, och det börjar tränga upp vatten ur golvbrunnar eller toaletter finns det flera saker du bör göra direkt:**

- Bryt all elektrisk ström. Se dock till att eventuell spillvatten- och dräneringspump blir strömförsörjd så att de inte stannar.
- Stäng ventiler på avloppsledningen om det finns sådana.
- Försök begränsa inflödet genom att täcka golvbrunnarna med något tätande och ställ ett tungt föremål på dem.
- Flytta undan föremål som kan skadas av vattnet.
- Tänk på hygien efter kontakt med inströmmande vatten – tvätta händerna!
- Dokumentera eventuella skador för din skadeanmälan genom att fotografera. Beskriv vad som har hänt och vad du har gjort.
- I en nödsituation kontakta räddningstjänsten för läns-pumpning.
- Kontakta ditt försäkringsbolag.
- Kontakta VA-organisationen snarast.

## **När det värsta är över**

När du har löst de akuta problem som översvämningen orsakat är det viktigt att utreda vad den berodde på och se över hur du kan skydda källaren. Ta hjälp av en entreprenör eller leverantör av utrustning. Ha en dialog med försäkringsbolag och VA-huvudman innan du genomför åtgärder (vid behov redan i planerings-skedet). ●





*Foto: Veg Tech*

# Klimatsäkra din fastighet

Som fastighetsägare är du ansvarig för att hantera fastighetens dagvatten så att dina grannar inte drabbas av översvämning. Även om ditt hus är anslutet till det allmänna dagvattennätet måste du ändå vid större regn kunna begränsa mängden dagvatten.

Att investera i åtgärder som skyddar din fastighet blir också allt viktigare i takt med klimatförändringarna. När det blir varmare beräknas skyfallen bli flera under sommaren medan det under vintern blir mer långvariga regn. Det innebär att belastningen på både ditt och kommunens dagvattensystem blir större året om.

Först och främst bör du se över hur ledningarna är anslutna till det allmänna ledningsnätet. Är dagvattnet felaktigt kopplat till spillvattnet måste det kopplas bort. Kontakta VA-huvudmannen i din kommun om du är osäker på hur du ska koppla husets stuprör, spygatter och dräneringar!



Du behöver också kunna ta hand om dagvattnet lokalt på din tomt. Hur det praktiskt ska göras beror på hur din tomt ser ut och vilket dagvattensystem huset är anslutet till. Det bästa är förstås om marken lutar ut från huset så att dagvattnet kan rinna bort från husgrunden, något du kan tänka på när du bygger om eller till. Det bör finnas tak över källartrappor och dräneringen ska fungera tillfredsställande.

Koppla bort stuprören från ledningsnätet och proppa igen servisledningen. Sätt utkastare på stuprören och led bort vattnet över gräsmattor och planeringar där det kan in filtreras och fördröjas. Det kan du göra med till exempel rännalsplattor som är utformade för att leda bort vatten. Du kan också montera en hoprullbar stuprörsslang på stupröret. Båda dessa lösningar kräver att marken lutar ut från huset och att tomten är utformad så att den kan ta emot stora mängder dagvatten. Tänk på att vattnet bör släppas ut minst 1,5 meter från husgrunden eftersom den annars kan bli fuktskadad. Vattnet får heller inte rinna över till grannfastigheterna eller ut på gatan.

Om det inte går att infiltrera regnvattnet i gräsytor eller planteringar kan det ledas bort till hålrumsmagasin under mark, till exempel en stenkista bestående av sten eller makadam. Dagvattnet passerar ner genom stupröret via ett lövrens och vidare i en rörledning till stenkistan. En stenkista har begränsad livslängd, och måste på sikt grävas upp och bytas ut.

Oavsett vilken lösning du väljer – kontrollera att stuprör och hängrännor är hela och sitter som de ska och rensa dem från löv och skräp. Rännsil, lövfångare och regntratt på rännor och rör minskar risken för att det ska bli stopp. ●



*Foto: Mostphotos*

# Bara fördelar med hållbar dagvattenhantering

Att ta hand om dagvattnet direkt på tomten är en hållbar lösning som imiterar naturens sätt att ta hand om regnvatten genom att infiltrera det i markytan eller fördröja vattenflödet från tomten. På så sätt spolas inte de föroreningar som finns i regn- och smältvatten ut med dagvattnet till sjöar och vattendrag. Både ditt och kommunens dagvattensystem blir mindre sårbart vid skyfall, vilket minskar risken för översvämningar.



**Mindre hårdgjorda ytor.** Om du asfalterar eller lägger plattor i trädgården får du snabbt stora mängder dagvatten vid kraftiga regn. Det innebär att dagvattnet inte kan fördröjas på tomten. Välj därför genomsläppliga material som exempelvis grus, singel, hålsten av betong, marksten med genomsläppliga fogar och rasterplattor till garageuppfart, gångar eller uteplats.



Foto: Svenskt Vatten



Foto: Beautiful Garden

### **Mer grönt på marken.**

Hårdgjorda ytor kan också bytas ut mot grönytor.

Plantera gärna högre växter än gräs, som till exempel blommor och buskar. Lokala och inhemska sorter brukar fungera bäst.

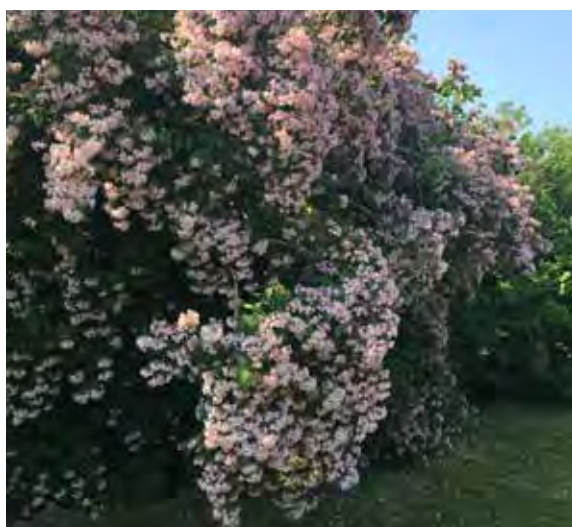

Foto: Svenskt Vatten

**Skörda regnvattnet.** Det enklaste sättet att återanvända dagvatten är att samla upp vatten från stuprör i en eller flera regnvattentunnor. Ställ en tunna vid varje utkastare. Vattnet kan sedan användas till att vattna planteringar eller andra grönytor på tomten när det är torrt eller råder bevattningsförbud. Sätt gärna kran på tunnan för att underlätta tömning och bevattning. Minimera drunkningsrisken för barn eller djur genom att se till att tunnan är försedd med lock eller övertäckt med någon typ av nät.



**Försköna trädgården.** Låt regnvattnet bli ett positivt inslag i trädgården där små vattenytor bryter av mot det gröna. Du kan leda det via rör eller plattor exempelvis till ett fågelbad, en liten damm eller växtbädd. Växtbäddar utformas som nedsänkta lådor där träd, örter och gräs kan planteras för att ta hand om regnvatten från tomten eller takvatten via stuprör. ●



# Checklista för VA-underhåll

## Håll koll på dina ledningar:

- Ta reda på var servisledningarna ligger och hur de är kopplade.
- Kontrollera vilket skick servisledningarna är i och planera för att eventuellt byta ut dem.
- Håll ledningar, ventil och brunnar åtkomliga för inspektion och utbyte. Plantera inte träd eller bygg något över dem.

## Minska risken för vattenläckor:

- Montera en vattenfelsbrytare direkt efter vattenmätaren/återströmningskyddet.
- Byt ut äldre installationer som vatten-, värme- och spillvattenledningar eller disk- och tvättmaskiner som är i dåligt skick.
- VVS-installationer ska utföras enligt branschregler Säker Vatteninstallation.
- Stäng av vattenmätaren om huset lämnas tomt en längre tid.
- Stäng ventilerna vid disk- och tvättmaskiner när maskinerna inte används.

## Minska risken för källaröversvämning i områden med kombinerat avloppssystem genom att:

- Montera en backventil på spillvattenledningen.
- Om det finns golvbrunnar eller toaletter i källaren kan det behövas pumpning av källarens avlopp. Kontakta VA-huvudmannen innan eventuell ombyggnad!

- Om det finns risk för källaröversvämning:
  - *källargolvet bör bestå av ett material som tål vatten,*
  - *ta bort värdefulla eller känsliga föremål från källaren, och*
  - *förbered genom att ha tunga tättslutande föremål, till exempel sandsäckar, som kan läggas över golvbrunnar och toalettstolar i källaren.*

## Fuktskydda ditt hus:

- Led inte ner dagvatten från taken till dräneringen. Överväg att installera pump för dräneringsvattnet innan det kopplas till dagvattenledning i gatan.
- Se till att husgrunden är väl-dränerad.
- Fuktskydda de väggar som ligger under markytan.
- Laga sprickor och öppningar i ytterväggar och källargolv.
- Marken ska luta från huset så att vattnet kan rinna bort.

## Ta hand om dagvattnet på din tomt:

- Takvatten från stuprör får inte ledas till spillvattenledningen i duplikata system. Ordna plats för dagvattnet på tomten genom att till exempel anlägga en sten-kista eller låta det rinna ner i en regntunna.
- Rensa brunnar och hängrännor på din fastighet för att undvika stora vattensamlingar runt huset.
- Klimatsäkra din trädgård. Plantera mera eftersom växter och träd bidrar till en naturlig avrinning i stället för hårda ytor som skapar stora vattensamlingar när det regnar.

## Mer information

- Boverket och Konsumentverket har bland annat information om vad du bör tänka på vid nybyggnad och renovering: [boverket.se](http://boverket.se) och [konsumentverket.se](http://konsumentverket.se)
- Läs mer om dagvatten: [sverigesmiljomal.se/etappmalen/dagvattenhantering-i-befintlig-bebyggelse/](http://sverigesmiljomal.se/etappmalen/dagvattenhantering-i-befintlig-bebyggelse/)
- Här finns tips på hur du kan ta hand om dagvatten på din tomt: [platsforvattnet.vasyd.se/](http://platsforvattnet.vasyd.se/)
- Här finns också bra tips och instruktionsfilmer om hur tar hand om dagvattnet: [ystad.se/bygg-miljo/teknik-och-infrastruktur/vatten-och-avlopp/gor-plats-for-vattnet-i-din-tradgard/](http://ystad.se/bygg-miljo/teknik-och-infrastruktur/vatten-och-avlopp/gor-plats-for-vattnet-i-din-tradgard/)
- Godkända vattenfelsbrytare hittar du på: [sakervatten.se](http://sakervatten.se)
- Vägledning när du ska anlita hantverkare finns på Konsumentverket: [hallakonsument.se](http://hallakonsument.se)
- Se även Villaägarnas Riksförbund: [villaagarna.se](http://villaagarna.se)
- Vägledning om försäkringar går att få hos Konsumenternas försäkringsbyrå: [konsumenternas.se](http://konsumenternas.se)
- Sveriges TV-inspektions Företag om du vill inspektera befintliga ledningar: [stvf.se](http://stvf.se)

## Lagar och bestämmelser

- **Lagen om allmänna vattentjänster (LAV)** reglerar förhållandet mellan kommunen, huvudmannen och fastighetsägaren. Det finns rättigheter och skyldigheter för alla parter. Läs mer på Svenskt Vattens hemsida: [svensktvatten.se](http://svensktvatten.se)
- **ABVA** – Allmänna bestämmelser för brukande av den allmänna vatten- och avloppsanläggningen. Alla fastigheter som är anslutna till den kommunala VA-anläggningen är skyldiga att följa ABVA. Sök på din kommun och ABVA.
- **Enligt Plan- och bygglagen (PBL)** är ledningar byggnadsverk. I lagen finns även krav på underhåll, ledningarna ska ”hållas i sådant skick att de alltid uppfyller sitt ändamål”. Läs mer på Boverkets hemsida: [boverket.se](http://boverket.se)

## Branschregler

- **Svenskt Vatten**, bland annat branschriktlinjer för kommunala VA-system, VA-taxor, VA-juridik och vattenmätare: [svensktvatten.se](http://svensktvatten.se)
- **Säker Vatten**, branschregler Säker Vatteninstallation är ett regelverk med utföranderegler och auktorisation av företag. Systemet ägs och är framtaget av branschen, och har som mål att minska risken för vattenskador, legionellaspridning, brännskador och förgiftning. Auktoriserade företag och branschregler hittar du på: [sakervatten.se](http://sakervatten.se)
- **BKR, Byggkeramikrådet**, branschregler för våtrum (BBV): [bkr.se](http://bkr.se)
- **GVK, Svensk våtrumskontroll**, branschregler för våtrum (Säkra Våtrum): [gvk.se](http://gvk.se)
- **MVK, Måleribranschens våtrumskontroll**, godkända system för målning och ommålning av våtrum: [vatrumsmalning.se](http://vatrumsmalning.se)



Installatörsföretagens 3 600 medlemmar är entreprenörer, arbetsgivare och företagare verksamma inom branschen för tekniska installationer. Det är våra medlemmar som med sina 50 000 medarbetare installerar, optimerar och kontrollerar värme, ventilation, vatten, el- och teleteknik. Vi representerar även entreprenörerna inom elkraft som säkrar infrastrukturen för Sveriges elförsörjning. Installatörsföretagen är en bransch- och arbetsgivarorganisation.

Vi är en del av Svenskt Näringsliv.

**08-762 76 00**  
**in.se**

## Svenskt Vatten

Branschorganisationen Svenskt Vatten arbetar för friskt dricksvatten, rena sjöar och hav samt tillgång till långsiktigt hållbara vattentjänster. Våra medlemmar är landets viktigaste livsmedelsproducenter och miljövårdsföretag och tillhandahåller dricksvatten och vattenrening för 8,5 miljoner kunder. Vi arbetar aktivt med att företräda VA-organisationernas intressen och bidra till medlemmarnas utveckling.

**08-506 002 00**  
**svensktvatten.se**



Nodras uppdrag är att skapa bra vardagar för alla Norrköpingsbor. Det gör vi genom att säkra tillgången till rent vatten, hållbar avfallshantering och stabilt bredband, varje dag, året runt. Alla kanske inte märker eller saknar oss i sin vardag – det betyder att det vi gör fungerar som det ska.

**011-15 15 50**  
**nodra.se**



Svensk Försäkring

Svensk Försäkring är försäkringsföretagens och tjänstepensionsföretagens branschorganisation. Vi arbetar för goda verksamhetsförsättningar för dessa företag. Vi arbetar också för ett högt förtroende för branschen och för ökad kunskap om privata försäkringars betydelse i samhället.

**08-522 785 00**  
**svenskforsakring.se**



Säker Vatten AB är en branschorganisation som ägs till 100 procent av VVS-företag. Säker Vatten tar fram branschregler och auktoriserar VVS-företag och konsulter för att skapa trygga, hälsosamma och hållbara VVS-installationer för användaren.

**08-762 73 00**  
**sakervatten.se**